

69 不見不散®
SEE ME HERE

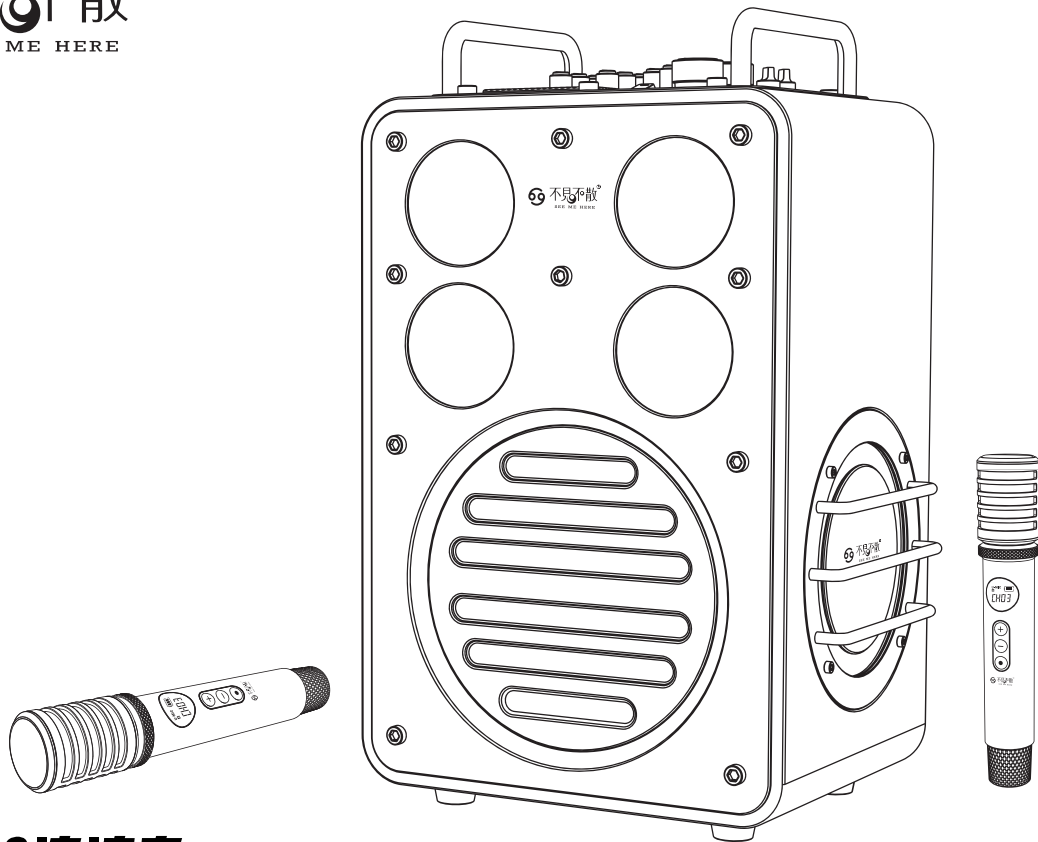

流浪者遥控器



RANGERS流浪者

D8户外演艺音响

快速使用指南

QUICK START GUIDE



01 注意事项

- ◆请阅读本说明。
- ◆请遵循本说明。
- ◆请在常温环境中存放和使用本产品。
- ◆请勿在近热源处使用本产品,如散热器、热风调节器、炉灶或其他产生热量的仪器(包括放大器)。
- ◆请勿堵塞音箱的开口处,勿将物体塞入音箱的通风口或槽隙中。
- ◆请勿丢弃,避免因跌落造成本产品损坏。
- ◆请使用音箱额定电压的电源充电器充电。
- ◆如果连接线与您的设备不匹配,请与销售商联系。
- ◆请将音箱调至合适音量,避免对您的听力造成损害。
- ◆无论设备因何原因损坏,都必须及时请专业维修人员修理,擅自拆卸将使保修失效。
- ◆如果电池更换不当会有爆炸危险,只能用同样类型或等效类型的电池来更换。
- ◆禁止拆解、撞击、挤压或投入火中;若出现严重鼓胀,请勿继续使用;请勿置于高温环境中,电池浸水后禁止使用。
- ◆电池(电池包或组合电池)不得暴露在诸如日照、火烤或类似过热环境中。
- ◆消费者若使用电源适配器充电,则应购买配套使用获得CCC认证并满足标准要求的电源适配器。

02 包装清单

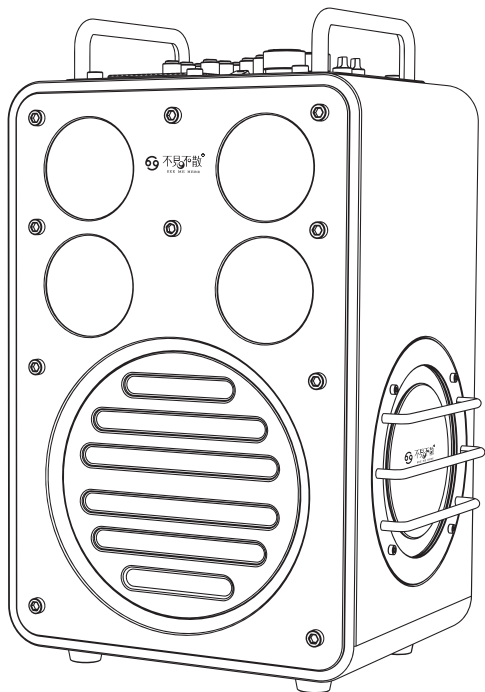

音响主机 x 1

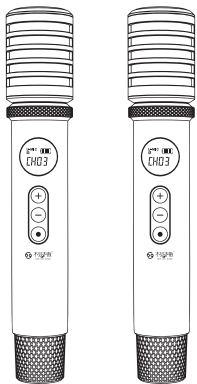

无线话筒 x 2

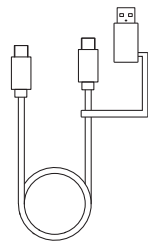

Type c+ USB2.0 转接充电线 x1



使用指南 x 1



转接头 x1(赠送)
Type-C 转Lightning

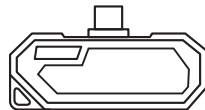

直播/云内录接收器 x 1

03 按键功能指示

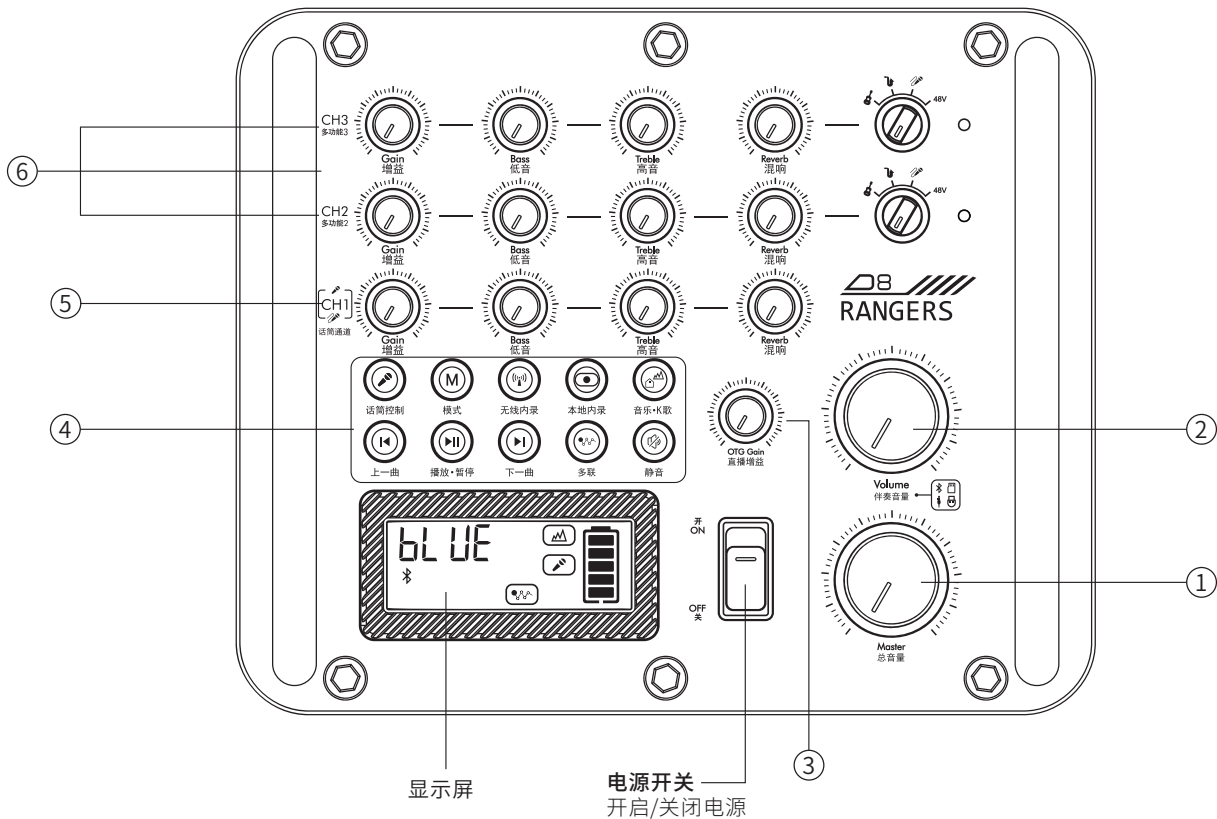

04 按键功能说明

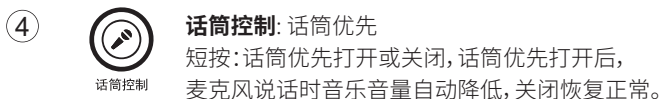
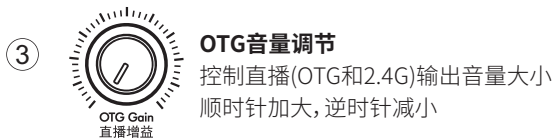
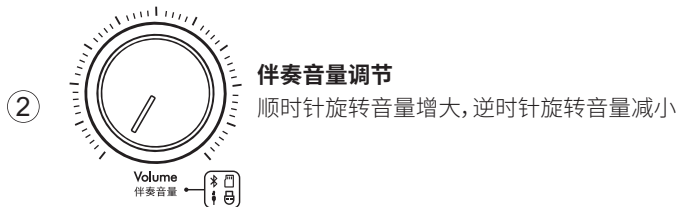
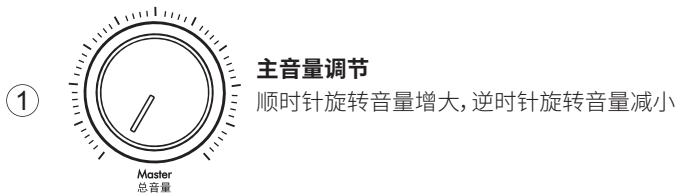

话筒控制: 无线话筒配对
长按: 开启UHF连接, 屏幕话筒图标闪烁, 连接成功
图标常亮

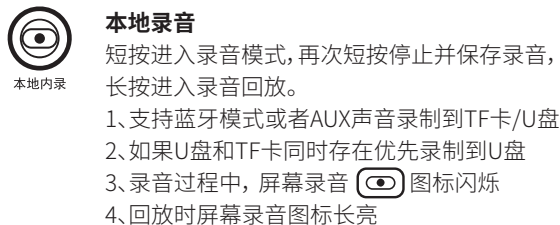
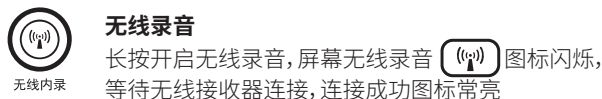
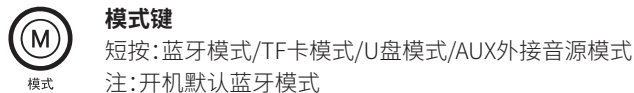

05 按键功能说明



音乐·K歌

EQ声音模式: 短按切换音乐/K歌模式EQ模式

室内音乐模式: 更适合室内听音乐

户外K歌模式: 更适合户外K歌



上一曲

上一曲

短按: 播放上一曲



播放·暂停

播放键 短按播放或暂停

蓝牙连接状态: 长按播放键可断开当前蓝牙连接
进入配对状态

⑤



话筒通道

无线MIC与CH1有线MIC效果调节

可分别调节话筒 增益/低音/高音/混响调节

⑥

CH2
多功能2

CH3
多功能3

CH2/CH3 多功能通道调节

可分别调节增益/低音/高音/混响调节



下一曲

下一曲

短按: 播放下一曲



多联

无线多联

短按: 开启从机无线多联, 音响屏幕 图标常亮,

长按: 开启主机无线多联音响屏幕 图标闪烁,

退出多联: 从机短按退出, 主机长按退出, 从机5分钟未连接自动退出, 屏幕图标熄灭。



静音

静音按钮

按下时音响静音, 再次按下恢复

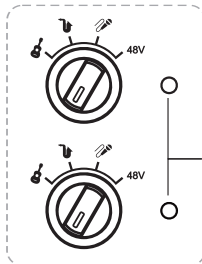

CH2/CH3 通道选择 旋钮4档

电箱木吉他/电子乐器/有线麦克风/48V幻象电源

48V 幻象供电指示灯

档位打到48V应该要注意, 插入的设备是否为需要48V幻象供电的麦克风, 如果不是, 档位打到48V可能会损坏设备。

06 屏幕显示说明

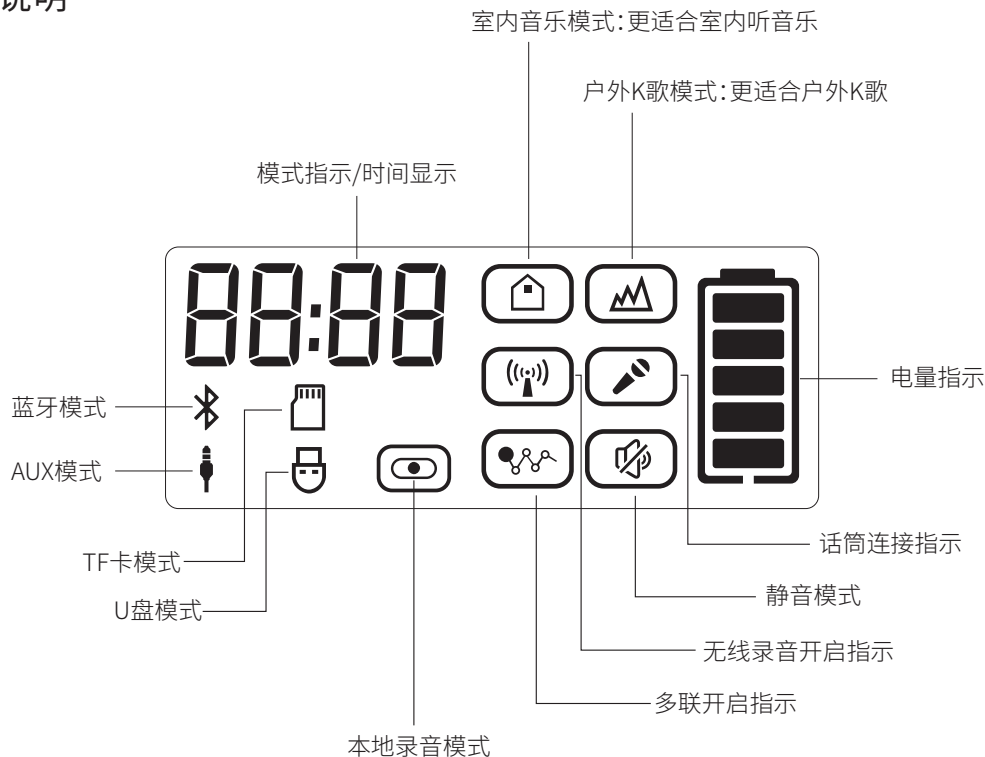

室内音乐模式: 频响曲线更为平坦, 低频下潜更多, 更适合室内听音乐。

户外K歌模式: 中高频更突出, 人声和乐器穿透力更强, 声压更大, 更适合户外K歌和演奏。

07 接口功能指示

图中所示的插头

- Type-c
- 6.35mm插头
- 3.5mm插头
- XLR头

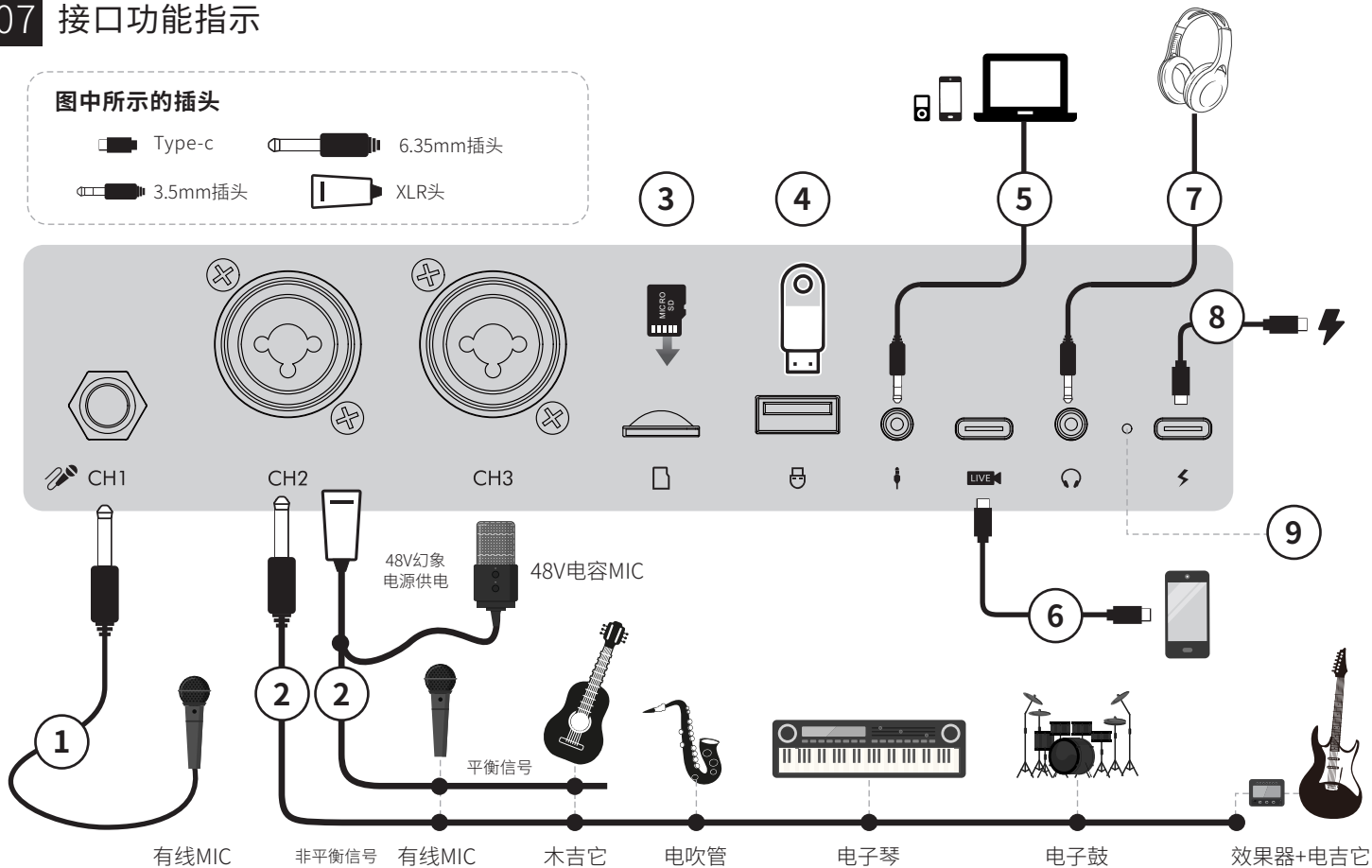

08 接口功能指示

1

CH1有线MIC输入接口

连接6.35mm有线话筒

2

CH2/CH3多通道乐器输入接口

可连接XLR/6.35mm 的有线麦克风/电箱木吉他
电子乐器和XLR头的需要48V幻象供电的麦克风

3

TF卡插槽

插入存有音频文件的TF卡,即可播放

4

U盘插口

插入存有音频文件的U盘,即可播放

5

AUX音频输入

3.5mm通用音频输入接口,可外接音源设备

6

TYPE-C直播接口

可连接手机有线直播(输出5V-1A Max)

7

耳机插口

可以监听本地音乐播放与话筒声音

8

Type-C电源充电

可连接PD充电器进行快充

Type-C反向充电

可对外为移动设备充电输出支持5V-2A (Max)

9

LED充电指示灯

充电时LED灯显示红色满电后LED绿色,
放电是红灯亮起

*电子乐器含电吹管、电子琴、电子鼓等

09 蓝牙连接播放

1、音响开机

按下电源开关开机，默认进入蓝牙模式，屏幕蓝牙图标闪烁，等待蓝牙配对。

2、连接到移动设备

开启移动设备蓝牙选项，在蓝牙设备列表中找到Rangers D8，连接成功您将听到提示音，同时蓝牙图标常亮。

后续使用中，只要保持移动设备的蓝牙开启，即可自动连接。

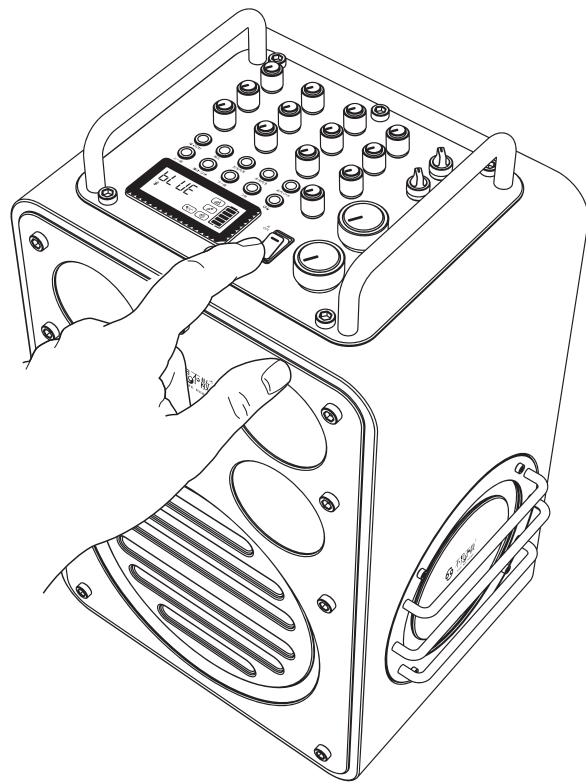

其它说明：

如需连接其它蓝牙设备，长按播放键断开与当前设备连接，蓝牙返回等待连接状态；如需回连，短按播放键。

10 无线多联功能

无线多联

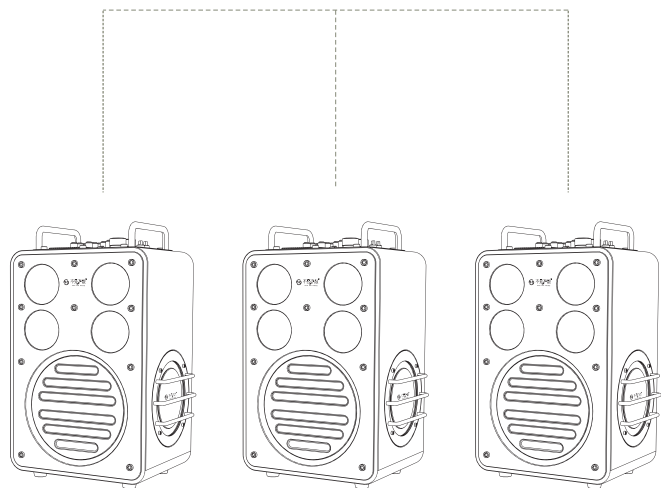

主音响



音响屏幕
图标闪烁

从音响01





音响屏幕
图标常亮

从音响02





音响屏幕
图标常亮

1、开启多联从机

将需要多联的音响开机，短按多联  键，开启无线多联从机模式，音响屏幕  图标常亮，

2、开启多联主机

选择一台音响为主机，长按多联  键切换到主机模式，音响屏幕  图标闪烁，稍后主机、从机自动连接。

3、多联播放

连接成功从机就会接收主机传过来的声音

其它说明

退出多联：从机短按退出，主机长按退出，从机5分钟未连接自动退出，屏幕图标熄灭。

11 无线话筒功能与连接

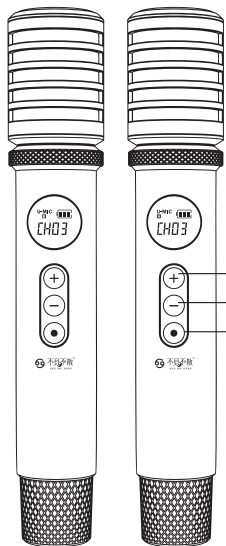

+ CH+频段
短按频段递增1级

- CH-频段
短按频段递减1级

● 开关机键
长按2秒打开/关闭麦克风

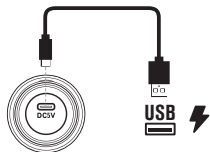

充电接口
连接输出电压DC5V 1A的
USB电源充电

无线话筒与音响配对

1、音响开机状态，长按音响“话筒控制  ”键，开启UHF连接，屏幕话筒图标闪烁等待连接。

2、长按话筒**电源按钮**2秒开机，音响自动与话筒连接，连接成功音响屏幕话筒图标常亮。

两支无线话筒连接 切换AB麦

1、保持一支话筒为CHA通道，另一支话筒为CHB通道，即可同时使用两支话筒。

2、如果两支话筒通道模式一样，选取其中一支话筒，按住电源键和+键，5秒后切换通道模式。

CH频段锁定/解锁

CH-键组合CH+键长按5秒，将当前CH频段锁定或解锁。

ID对码模式

CH-键组合电源键长按5秒，话筒屏上ID图标显示，进入配对ID状态，开启音响UHF连接，稍后即可自动配对ID。（UHF开启后30秒操作有效）

ID开放模式

CH-键组合电源键长按5秒，ID图标不显示麦克风进入开放模式。

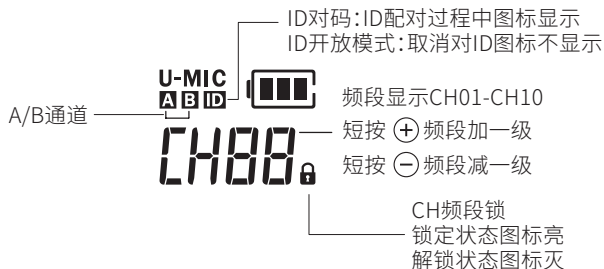

12 本地录音功能介绍

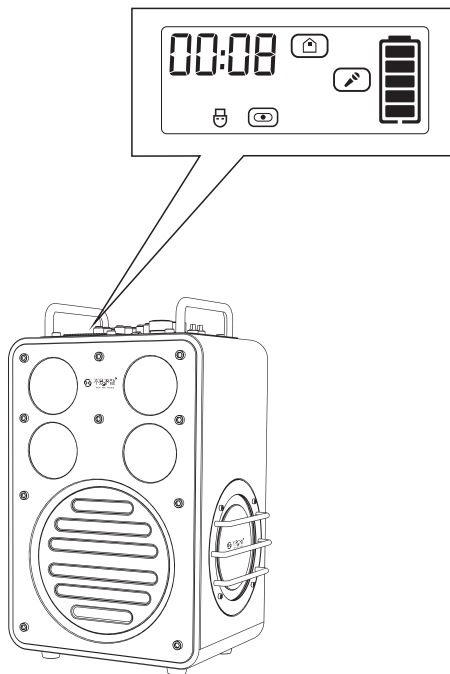

1、开始录音

音箱插入TF卡或U盘，短按“本地录音”键，屏幕录音

图标闪烁，数显时间记数开始录音。

2、保存录音

录音过程中，短按“本地录音”键，停止并保存录音文件。

3、录音回放

长按“本地录音”键，进入录音回放，再次长按“本地录音”键或短按“M”键退出录音回放。

4、其它说明

- 1、支持蓝牙模式或者AUX声音录制到TF卡/U盘。
- 2、如同时插入TF卡或U盘，录音文件默认存储在U盘内。
- 3、录音回放时，如果U盘和TF卡同时存在优先播放U盘录音。
- 4、录音时系统会自动在U盘或TF卡内生成一个名为“RANGERS_REC”的文件夹，在此文件里面存储录音文件。

13 无线录音和直播功能介绍

无线录音/无线直播

1、进入无线录音

长按“无线录音”键，开启无线录音，屏幕无线录音  图标闪烁，等待无线接收器连接。

2、手接连接无线接收器

将无线接收器直连安卓手机或通过转接线连接iPhone手机，接收器无线图标开始闪烁，与音响连接成功图标长亮。

3、开始无线录音/无线直播

开启手机内录软件/直播软件，通过APP软件使用音响的无线录音和无线直播功能。

有线直播

通过Type-C线与手机连接，开启手机直播软件，即可使用音响的有线直播功能。



14 技术规格

扬声器:	8英寸中低音喇叭 *1 +3英寸高音喇叭 * 4
低音增强:	6.5英寸低音辐射器*2
频率响应:	45Hz-20KHz
充电接口:	USB Type-C
充电方式:	快充5V/9V/12V/15V/20V
充电时间:	约 3.5小时(60W或以上PD充电器)
充电协议:	支持PD2.0/3.0快充
可播放格式:	MP3、WMA、WAV、FLAC、APE(Micro SD Card/U盘)
蓝牙版本:	5.0
扩音功能:	支持无线/有线麦克风扩音功能
输入输出:	CH1有线MIC输入接口/CH2/CH3多通道多功能乐器输入接口 AUX IN 3.5mm输入/3.5mm耳机监听/TF卡/U盘/AUX输入
周边功能:	本地录音/无线录音/有线直播/无线直播/反向充电
产品尺寸:	343*241.5*510.5mm
产品重量:	12kg

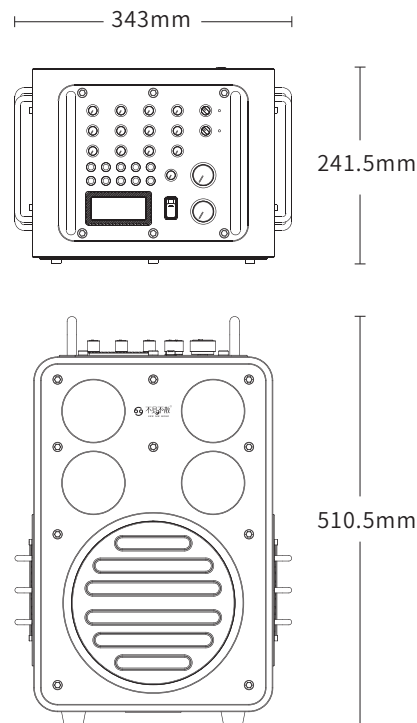

15 常见问题

故障	解决方法
开机无法播放 屏幕无显示	1、音响内置锂电池是否有电,请充电
	2、检查TF卡或U盘格式是否正确(音箱支持格式为FAT32)
	3、TF卡或U盘内文件是否为支持的格式
音源输入无声	请检查是否切换到外接音源模式,声音是否有调节
卡拉OK无声	话筒是否能正常开启,适当调节输入话筒音量,是否连接成功
话筒扩音出现断音	话筒离音响是否距离太远,或有障碍物
蓝牙配对不成功	关闭音响重新开机配对、或者是否已连其它手机
使用话筒信号不好或有卡顿时	可通过短按“+”或“-”,选择合适的频段:CH01~CH10,以获取最佳效果
话筒不能与主机连接时	话筒在开机状态下,同时长按话筒的“电源键”和“-”键5秒,屏上显示ID图标,主机UHF重新开关一次
话筒无法开机	请插上充电线充电激活
标配话筒遗失或坏掉了, 新配的话筒如何与音箱配 对ID?	音箱关机,话筒开机,同时长按话筒的“电源键”和“-”键5秒,话筒屏上ID图标显示,进入对ID状态。
	此时音响立即开机,长按话筒控制键开启UHF连接即可自动配对ID。(连接成功后,音箱会有连接成功提示音)
如何清除话筒的ID?	话筒:开机状态,同时按电源键和“-”键5秒,屏显示ID图标不显示,此时话筒返回到无ID状态进入开放模式
	注意:如果话筒清除了ID,需要再次与音箱连接时,按新配的话筒方法重新配对ID。
K歌话筒效果不好	连接好话筒后→将音响切换到K歌(户外)模式→把对应通道的混响关到最小,把增益开到最大→再回调增益至不啸叫的位置,并根据自己的声线调节高低音,得到想要的音色→最后适当增加混响。



自助售后服务



不见不散公众号

深圳市不见不散电子有限公司

地 址：深圳市宝安区航空路32号-不见不散视听创新园

电 话：0755-61181399 网 址：www.hb2099.com